

# AKTIONS - Deckenhauben

## Deckenhaube ANGEL

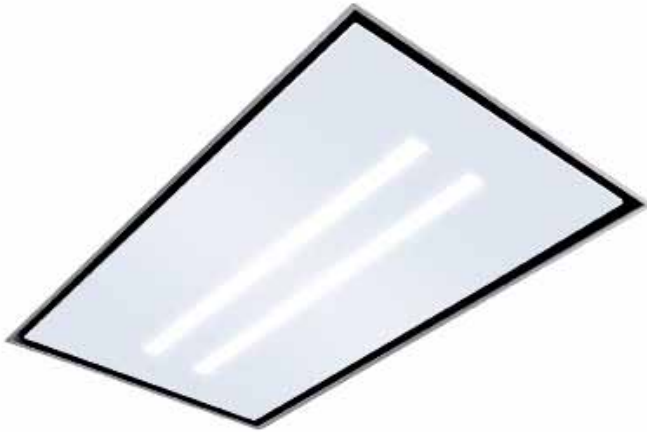

**ANGEL 120** cm ed. Glas weiß € 1.790

DA-5-Jahres-Garantie (Fixpreis!) € 59



### Technische Daten:

#### Randabsaugung

- Luftleistung: entsprechend **externem Motor** (Seite 21)  
 Abluftanschluss: Flachkanalanschluss (222 x 89mm) an Schmal- und Längsseite + Rundanschluss oben  
 Beleuchtung: 2 LED Streifen (Gesamt 28W)  
 Filterart: Metallfilter (spülmaschinengeeignet)  
 Regelung: 4-Stufen-Elektronik mit 15 min. Nachlaufautomatik **und Fernbedienung** (zusätzlich Sicherheitsabschaltung nach 4 Stunden)  
 Betriebsart: Abluft  
 Anm: **Gerätehöhe nur 12,7 cm!**  
 Empfohlene Montagehöhe max. 2,50 m

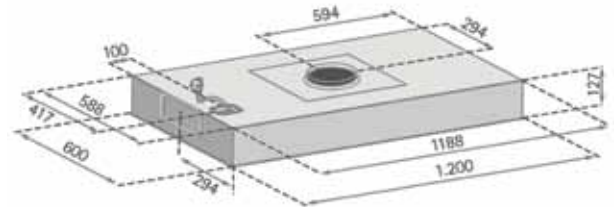

Deckenausschnitt lt Hersteller:  
 1192 x 592 mm  
 (Achtung! **Exakter Ausschnitt** wegen schmalem Rand notwendig!)

## Deckenhaube ALEXIS

**ALEXIS 120** cm ed. Glas weiß € 1.490

DA-5-Jahres-Garantie (Fixpreis!) € 59

#### Einbauhaube Abluft

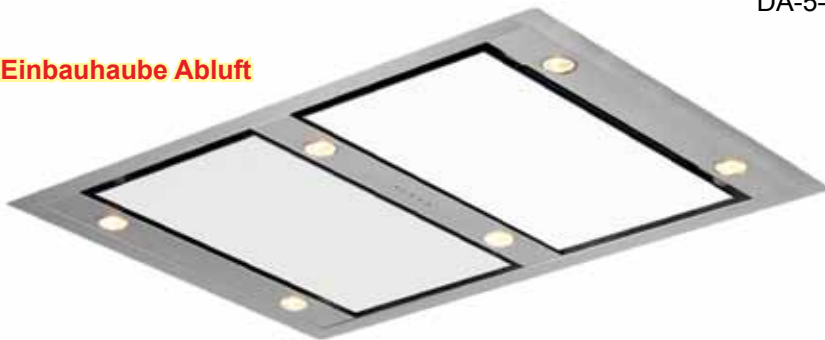

### Technische Daten:

#### Randabsaugung

- Luftleistung: entsprechend **externem Motor** (Seite 21)  
 Abluftstutzen: Abgang Ø150 mm (Kanal nach oben und allen Seiten möglich)  
**Beleuchtung:** **6 x 3 W LED (schaltbar in 3 Stufen)**  
 Filterart: Metallfilter (spülmaschinengeeignet)  
 Regelung: 4-Stufen-Elektronik mit 15 min. Nachlaufautomatik **und Fernbedienung** (zusätzlich Sicherheitsabschaltung nach 4 Stunden)  
 Betriebsart: Abluft  
 Anm: Empfohlene Montagehöhe max. 2,50 m

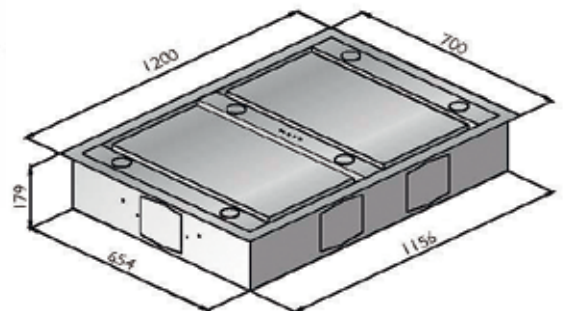

Deckenausschnitt lt Hersteller:  
 1161 x 660 mm  
 (Montageanleitung auf Anfrage)

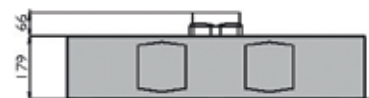

## AKTIONS - EXTERNE MOTOREN



### EMA Montage auf Außenwand

€ 595

Luftleistung: 1150 m³/h  
 Abluftstutzen: Ø150 mm,  
 Teleskoprohr mit Rückstauklappe  
 Anschlusskabel: 8 m lang  
 Material: Edelstahl  
 DA-5-Jahres-Garantie (Fixpreis!)

€ 59

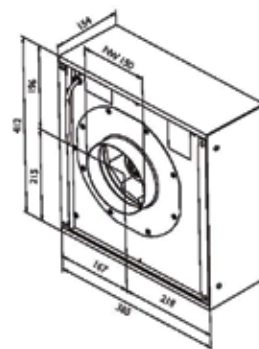

### EMF flächenbündiger Einbau in Außenwand

€ 549

Luftleistung: 1100 m³/h  
 Abluftstutzen: Ø150 mm  
 Anschlusskabel: 8 m lang  
 Montage: inkl. Montageleergehäuse  
 Material: Edelstahl  
 DA-5-Jahres-Garantie (Fixpreis!)

€ 59

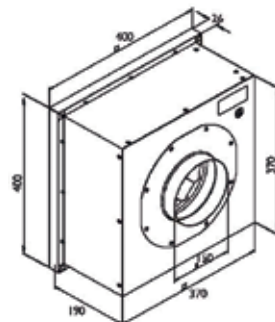

### EMI Montage in Innenräumen/am Dachboden

€ 595

Luftleistung: 1200 m³/h  
 Abluftstutzen: Ø150 mm  
 Anschlusskabel: 8 m lang  
 Montage: verzinktes Gehäuse  
 DA-5-Jahres-Garantie (Fixpreis!)

€ 59

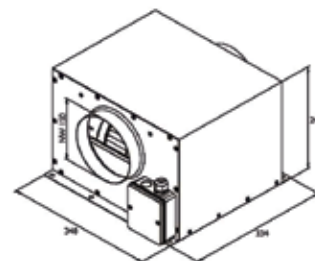

## AKTIONS - Deckenhauben

### Deckenhaube ALEXIS UMLUFT HALOGEN

#### Umlufthaube



### ALEXIS UMLUFT 120 cm edelst. AP € 1.590

Aktivkohle-Wabenfilter KF 650 (waschbar) € 69  
 DA-5-Jahres-Garantie (Fixpreis!) € 59



Seite



Front

#### Technische Daten:

#### Randabsaugung

Luftleistung: 750 m³/h (2 Motoren)  
 Luftaustritt: nach rechts und links  
 Geräusch: min./max. Normalbetrieb 62/71 dB(A)  
 Beleuchtung: **6 x 50W Halogen**  
 Filterart: Metallfilter (spülmaschinengeeignet)  
 Regelung: 4-Stufen-Elektronik mit 15 min.  
 Nachlaufautomatik und Fernbedienung  
 (zusätzlich Sicherheitsabschaltung nach 4 Stunden)  
 Betriebsart: Umluft  
 Anm: 2 x waschbarer Kohlefilter im Lieferumfang enthalten!  
 Empfohlene Montagehöhe max. 2,50 m

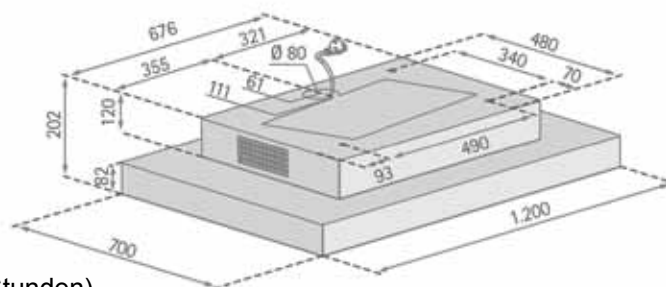

## AKTIONS - Deckenhauben

### Deckenhaube HIGH LINE Umluft



**HIGH LINE UMLUFT** ed./weiß **AP € 1.990**

Aktivkohle-Wabenfilter KF 912 (regen.bar) € 279  
 Abluft-Adapter Edelstahl € 89  
 DA-5-Jahres-Garantie (Fixpreis!) € 59

#### Technische Daten:

##### Randabsaugung

Luftleistung: 750 m³/h (EBM-Papst Motor)  
 Luftaustritt: alle 4 Richtungen möglich (flexibel einstellbar)  
 Geräusch: min./max. Normalbetrieb 63/74 dB(A)  
 Beleuchtung: LED-Lichtband 34 Watt  
 Filterart: Metallfilter (spülmaschinengeeignet)  
 Regelung: 4-Stufen-Elektronik mit 15 min.  
 Nachlaufautomatik **und Fernbedienung**  
 (zusätzlich Sicherheitsabschaltung nach 4 Stunden)  
 Betriebsart: Umluft  
 Regenerierbarer Kohlefilter im Lieferumfang enthalten!  
 Anm: Empfohlene Montagehöhe max. 2,50 m

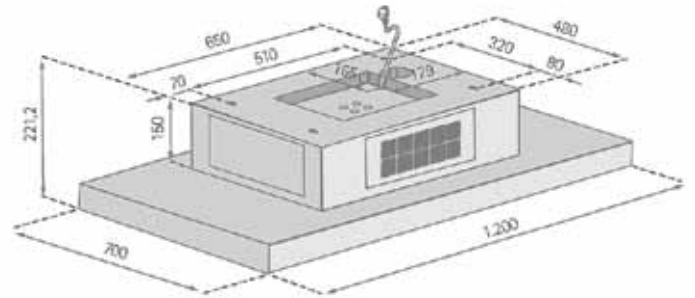

**Optional:** Haube kann mit Abluft-Adapter auf Abluftbetrieb umgestellt werden (Anschluss: 222 x 89mm)

## AKTIONS - Inselhauben

### Inselhaube COMET ISOLA PREMIUM **COMET ISOLA PREMIUM** **AP € 1.590**

Edelstahl - Glas weiß

Aktivkohlefilter-Pad KF 750 (waschbar) € 45  
 DA-5-Jahres-Garantie (Fixpreis!) € 59



#### Technische Daten:

Luftleistung: **900 m³/h**  
 Motor: **EBM Papst Motor**  
 Geräusch: min./max. Normalbetrieb 50/64 dB(A)  
 Beleuchtung: 3 x 1,2 W Power LED  
 Indirekte Ambientebeleuchtung (max. 13 W)  
 Filterart: Edelstahl-Metallfilter (spülmaschinengeeignet)  
 Regelung: 4-Stufen-LED-Elektronik mit 15 min.  
 Nachlaufautomatik **und Fernbedienung**  
 Betriebsart: **Umluft (kein Schacht)**  
 Waschbare Kohlefilter im Lieferumfang enthalten!

